

# ET-L10(Androidモデル)充電が出来ない/充電ランプ点滅する

Androidモデルにて「充電出来ない/充電ランプ点滅」について機器の仕様についてご案内

充電ランプの赤色点滅（充電エラー）は、充電電池パックの保護のため充電制御が作動している状態です。充電可能温度になると、赤色点灯に切り替わり充電を開始いたします。

また、充電電池が完全に放電してしまっている場合も、充電制御により赤色点滅から充電が始まり、数分程度で赤色点灯に切り替わり充電を開始いたします。

充電が出来ない場合でも暫くして充電が開始される場合は機器の仕様と考えられます。

## ET-L10のご案内

### 充電のしかた

同梱のUSB Type-Cケーブル、USB ACアダプタや、オプションの置くだけ充電器、4連集合充電器を使ってET-L10を充電することができます。充電状態はET-L10の充電状態LEDで確認します。

#### ET-L10の充電状態LEDの表示

赤色点灯：充電中

緑色点灯：充電完了

消灯： USB ACアダプタや充電器に接続されていません

#### 満充電に近い状態(電池残量がおおむね90%以上)での充電に関して

満充電に近い状態が長期間続くと電池の劣化が早まります。本機は電池寿命を延ばすために、満充電に近い状態での充電動作を制限しています。

- ① 本機の電源OFF（シャットダウン）状態で電池残量がおおむね90%以上ある場合、ACアダプタまたは置くだけ充電器、4連集合充電器に接続すると充電状態LEDは赤色点灯となりますが充電はされません。
- ② 本機の電源OFF状態で電池残量がおおむね90%以上ある場合、ACアダプタまたは置くだけ充電器、4連集合充電器に接続した状態で電源ONを行いますと、起動画面が表示され満充電に達していなくても充電状態LEDが緑色点灯となり充電はされません。
- ③ ①または②の状態から満充電とするためには電源ONの状態でUSB Type-Cケーブルを一度抜き、再度挿入ください(充電器の場合は本機を一度充電器から外し、再度充電器に接続してください)。
- ④ 充電動作を途中で止めずに満充電にするためには、電源ONの状態でACアダプタまたは置くだけ充電器、4連集合充電器に接続してください。

### USB Type-Cケーブル

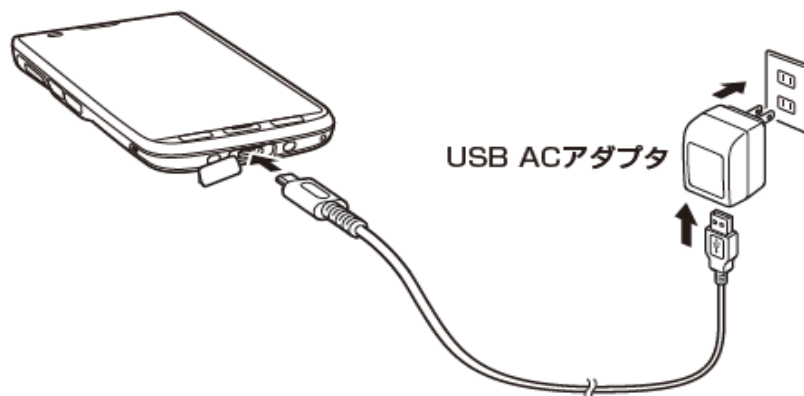

### 使用上のご注意

- ・ 内蔵電池が完全に空になった状態で充電を開始すると、充電状態LEDが点灯するまで数分掛かる場合があります。
- ・ カバーがUSBケーブルとUSB Type-Cポートの間に挟まれないようご注意ください。
- ・ 装着後、充電状態LEDが点灯することを確認してください。

## 置くだけ充電器

- 1 置くだけ充電器の底面にあるACアダプタジャックへUSB DCケーブルを差し込みます。

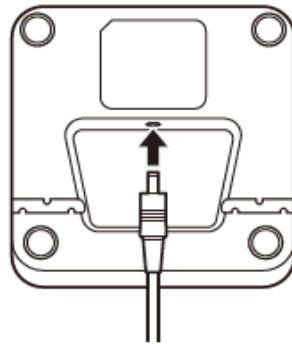

- 2 USB DCケーブルを電源ケーブルスリットに差し込みます。

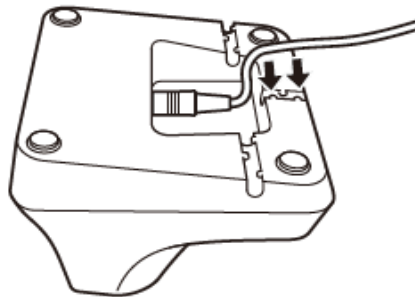

- 3 USB DCケーブルをACアダプタに接続し、ACアダプタをコンセントに接続します。  
ET-L10底面の端子と置くだけ充電器の給電端子が接触するように、ET-L10を置くだけ充電器のくぼみに置いてください。

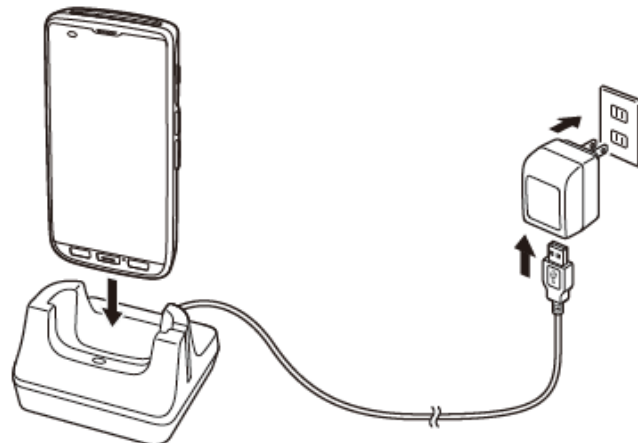

## 使用上のご注意

- ・ ストラップなどが中に入り込まないように、気をつけてください。
- ・ 給電端子を定期的に乾いた綿棒などで掃除してください。汚れていたり埃が付着していると接続不良の原因となる場合があります。
- ・ 装着後、充電状態LEDが点灯することを確認してください。
- ・ 内蔵電池が完全に空になった状態で充電を開始すると、充電状態LEDが点灯するまで数分掛かる場合があります。
- ・ 高低温の環境下では、内蔵電池保護のための充電制御が行われます。この温度範囲では、充電状態LEDが緑色点灯し充電完了となっても電池残量が100%にならないことがあります。
- ・ 給電端子は水などで濡らすと感電や発火の原因となり、また汚れていると接触が悪くなり充電機能が低下します。安全のためACアダプタを抜いてから、給電端子を乾いた布や綿棒などで拭いて清掃してください。
- ・ ACアダプタをコンセントや置くだけ充電器から抜くときは、コードを引っ張らずにプラグやコネクタ部分を持って抜いてください。

## 4連集合充電器

4連集合充電器での充電には、別売りのACコード(AC-CORD4)を使用してください。

- 1 4連集合充電器の底面にあるACアダプタジャックへ、ACアダプタのDCケーブルを差し込みます。

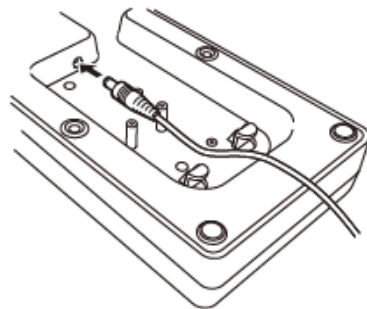

- 2 DCケーブルを4連集合充電器の底面の電源ケーブルフックに引っかけます。

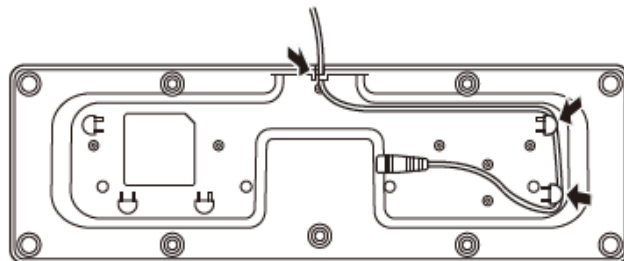

- 3 別売りのACコードをACアダプタに接続し、ACコードをコンセントに接続します。ET-L10底面の端子と4連集合充電器の給電端子が接触するように、ET-L10を4連集合充電器のくぼみに置いてください。

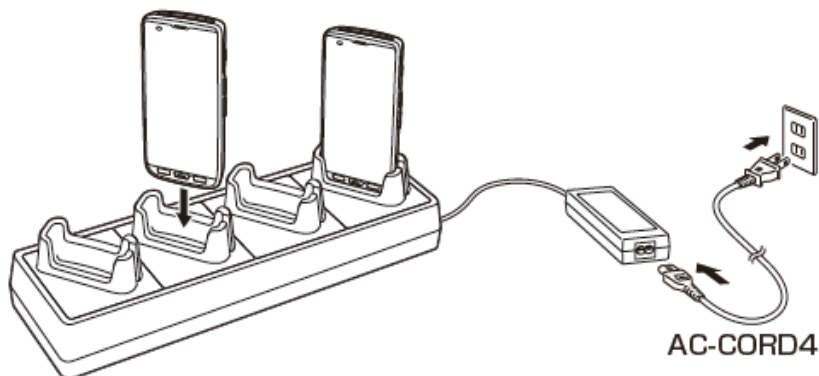

### 使用上のご注意

- ・ ストラップなどが入り込まないよう、気をつけてください。
- ・ 給電端子を定期的に乾いた綿棒などで掃除してください。汚れていたり埃が付着していると接続不良の原因となる場合があります。
- ・ 装着後、充電状態LEDが点灯することを確認してください。
- ・ 内蔵電池が完全に空になった状態で充電を開始すると、充電状態LEDが点灯するまで数分掛かる場合があります。
- ・ 給電端子は水などで濡らすと感電や発火の原因となり、また汚れていると接触が悪くなり充電機能が低下します。給電端子を清掃するときは、安全のためACアダプタを抜いてから、乾いた布や綿棒などで拭いてください。
- ・ 充電中はACアダプタを抜かないでください。
- ・ ACアダプタを抜くときは、コードを引っ張らずにプラグ部分を持って抜いてください。
- ・ ET-L10を4連集合充電器にセットするときは、ハンドストラップが中に入り込まないようにセットしてください。
- ・ 4連集合充電器は、平らな場所に設置し、ET-L10の着脱は、静かに確実に行ってください。

当社ホームページのQ&Aにも関連する内容のご案内しております、併せてご確認ください。

### [業務用PDA・ハンディターミナルQ&A](#)

### Android搭載モデルの充電について

- 充電LEDが赤色点滅する意味と原因を教えてください [IT-G400](#) [DT-X400](#) [ET-L10](#) [IT-G600](#) [IT-G650](#)
- 充電完了の緑LEDが点灯しているにも関わらず電池残量が100%になっていないことがある。 [ET-L10](#)
- 電源OFF状態(電池残量0%時含む)においてUSB-TypeCから充電が開始されません。 [DT-X400](#) [IT-G600](#) [IT-G650](#)

尚、上記内容の確認も充電がされない場合は製品の故障も考えられます。誠に恐れ入りますが導入元の販売店様や当社コールセンターへご相談頂きますようお願い申し上げます。

### ハンディターミナル製品の総合相談

お問い合わせ窓口(電話) 0120-002906  
受付時間 月曜日～土曜日 AM 9:00～PM 5:30  
(日・祝日・弊社指定休業日は除く)